

# Russell Hobbs®

## INSTRUCTIONS AND WARRANTY

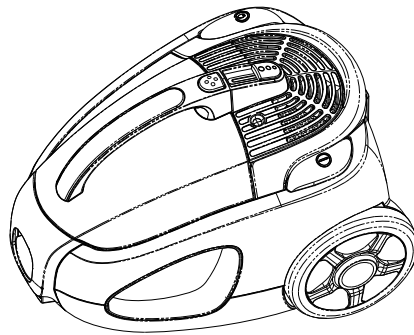

**MODEL NO. RHCV21**

### **DESCRIPTION**

Congratulations on purchasing our RUSSELL HOBBS ALL CLEAN VACUUM. Each unit is manufactured to ensure safety and reliability. Before using this appliance for the first time, please read the instruction manual carefully and keep it for future reference.

## **FEATURES OF THE RUSSELL HOBBS ALL CLEAN VACUUM**

### **IMPORTANT SAFEGUARDS**

When using any electrical appliance, basic safety precautions should always be followed including the following:

1. Please read the instructions carefully before using any appliance.
2. Always ensure that the voltage on the rating label corresponds to the mains voltage in your home.
3. Incorrect operation and improper use can damage the appliance and cause injury to the user.
4. The appliance is intended for household use only. Commercial use invalids the warranty and the supplier can not be held responsible for injury or damage caused when using the appliance for any other purpose than that intended.
5. Avoid any contact with moving parts.
6. Close supervision is required when any appliance is used near or by children or invalids.
7. Check the power cord and plug regularly for any damage. If the cord or the plug is damaged, it must be replaced by the manufacturer or a qualified person in order to avoid an electrical hazard.
8. Do not use the appliance if it has been dropped or damaged in any way. In case of damage, take the unit in for examination and/or repair by an authorised service agent
9. To reduce the risk of electric shock, do not immerse or expose the motor assembly, plug or the power cord to water or any other liquid.
10. Never immerse the unit in water or any other liquid for cleaning purposes.
11. Remove the plug from the socket by gripping the plug. Do not pull on the cord to disconnect the appliance from the mains. Always unplug the unit when not in use, before cleaning or when adding or removing parts.
12. The use of accessory attachments that are not recommended or supplied by the manufacturer may result in injuries, fire or electric shock.
13. A short cord is provided to reduce the hazards resulting from becoming entangled in or tripping over a longer cord.
14. Do not let the cord hang over the edge of a table or counter. Ensure that the cord is not in a position where it can be pulled on inadvertently.

15. Do not allow the cord to touch hot surfaces and do not place on or near a hot gas or electric burner or in a heated oven.
16. Do not use the appliance on a gas or electric cooking top or over or near an open flame.
17. Use of an extension cord with this appliance is not recommended. However, if it is necessary to use an extension lead, ensure that the lead is suited to the power consumption of the appliance to avoid overheating of the extension cord, appliance or plug point. Do not place the extension cord in a position where it can be pulled on by children or animals or tripped over.
18. This appliance is not suitable for outdoor use. Do not use this appliance for anything other than its intended use.
19. DO NOT carry the appliance by the power cord.
20. Do not leave this appliance unattended during use. Always unplug the unit when not in use or before cleaning.
21. Always operate the appliance on a smooth, even, stable surface. Do not place the unit on a hot surface.
22. Ensure that the switch is in the "Off" position after each use.
23. Do not pick up anything that is burning or smoking, such as cigarettes, matches, or hot ashes.
24. Do not use without dust bag and/or filter in place.
25. The manufacturer does not accept responsibility for any damage or injury caused by improper or incorrect use, or for repairs carried out by unauthorised personnel.
26. In case of technical problems, switch off the machine and do not attempt to repair it yourself. Return the appliance to an authorised service facility for examination, adjustment or repair. Always insist on the use of original spare parts. Failure to comply with the above mentioned pre-cautions and instructions, could affect the safe operation of this machine.

# PARTS DIAGRAM

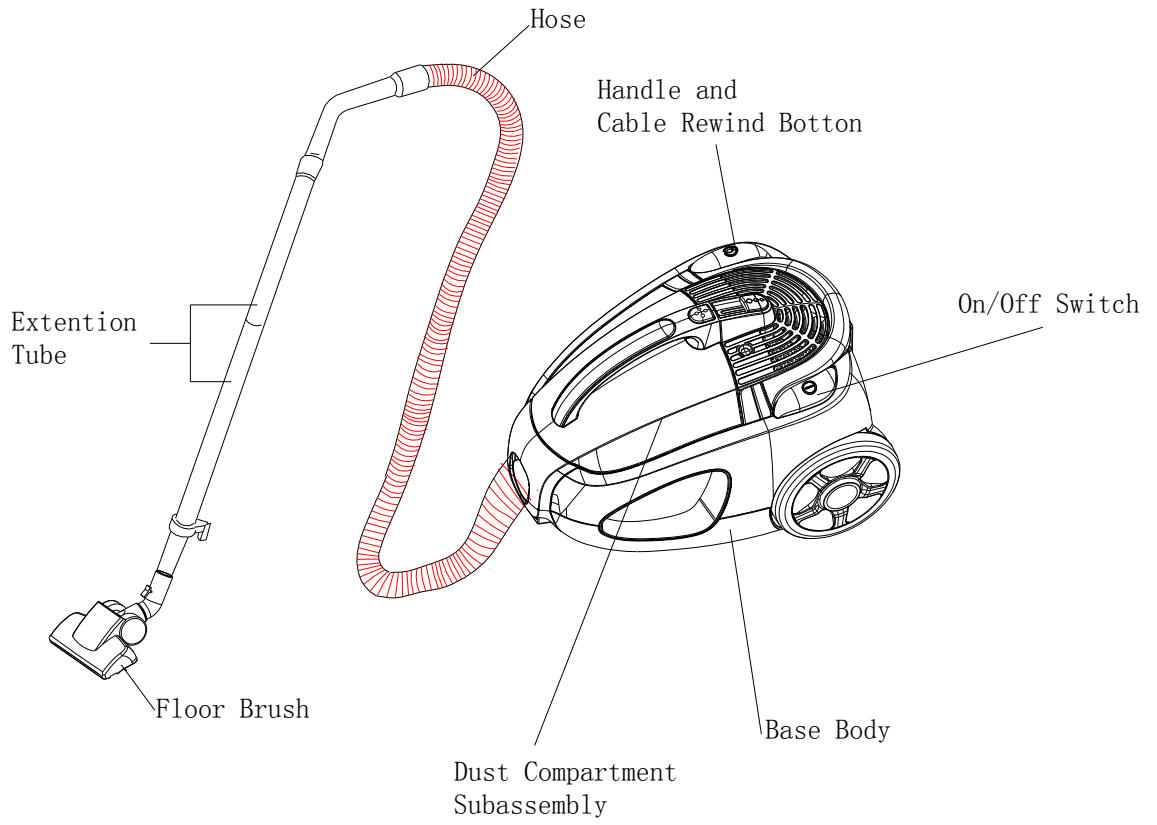

## PRECAUTIONARY MEASURES

If the opening that sucks in the air, the suction pipe or the telescopic wand on pipe are blocked, you should switch off the vacuum cleaner at once. First clear the blocked substance before you attempt to start the vacuum cleaner again.

1. Do not operate the vacuum cleaner too close to heaters, radiators, cigarette butts etc.

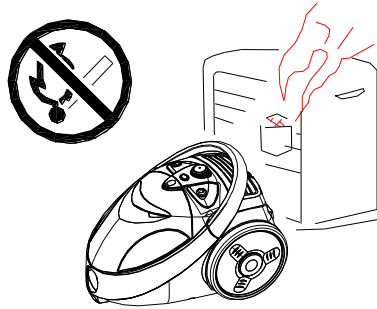

2. Before you insert the plug into the wall contact, make sure your hand is dry.

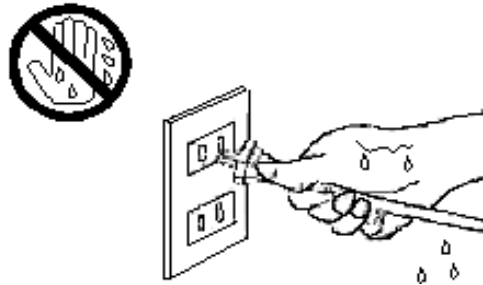

3. Before you start using the vacuum cleaner, please remove large or sharp objects from the floor in order to prevent damage to the filters and unit.

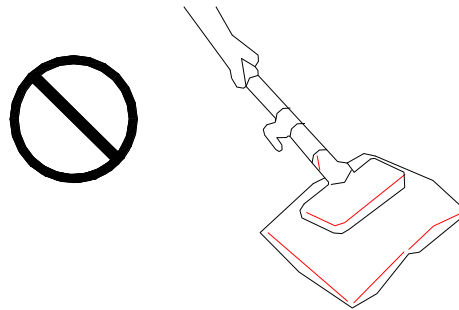

4. When you want to pull the plug from the wall contact, please do this at the plug itself and not by means of the electrical cable.

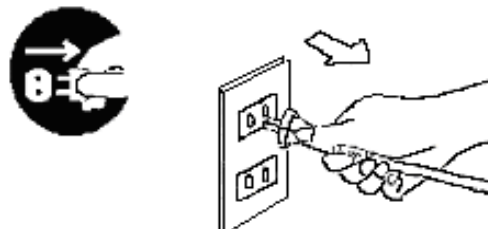

This vacuum cleaner is equipped with a plug and a cable, which rolls up automatically.

**If anything gets damaged, both the plug and the cable must be repaired by a qualified repairman or electrician.**

## OPERATING INSTRUCTIONS

Always remove the plug from the power socket before fitting or removing accessories!

### I. Connecting vacuum cleaner

#### 1. Fitting or removing the flexible hose

Fitting:

Insert flexible hose into the air intake duct on the top of appliance. Press until it clicks into position.

Removing:

Removing the plug from the power socket. To release the flexible hose firmly pull from the air intake duct.

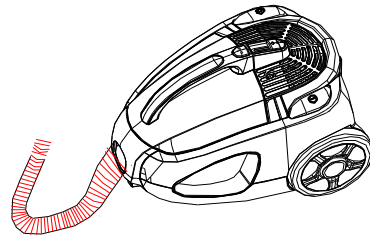

#### 2. Fitting the extension tubes and accessories

a. Fitting the extension tube to the handle.

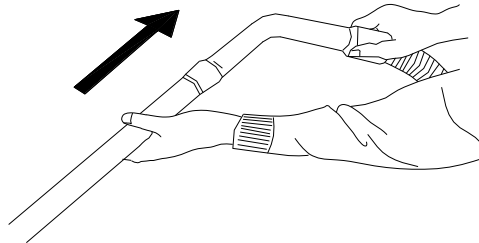

b. Fitting the extension tubes.

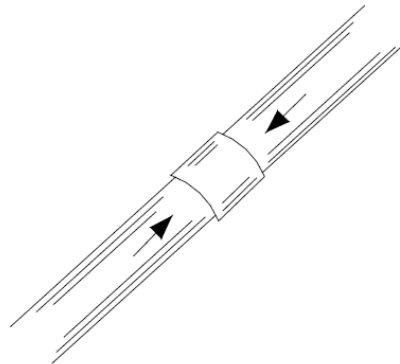

## II. Cleaning tools use

The crevice tool and dusting brush are stored on the accessories holder.

1. Crevice tool:  
For radiators, crevices, corners, baseboards and between cushions.
2. Dusting brush is used for the furniture, blinds, bookshelves, lamp shades and shelves.

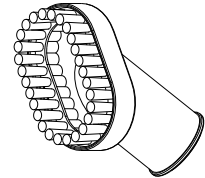
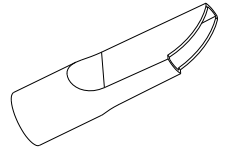

## INSTRUCTIONS FOR USE

Before using appliance, unwind a sufficient length of cable and insert the plug into the power socket. A yellow mark on the power cable shows the ideal cable length. Don't extend the cable beyond the red mark.

1. Press the ON/OFF button to switch the appliance on.

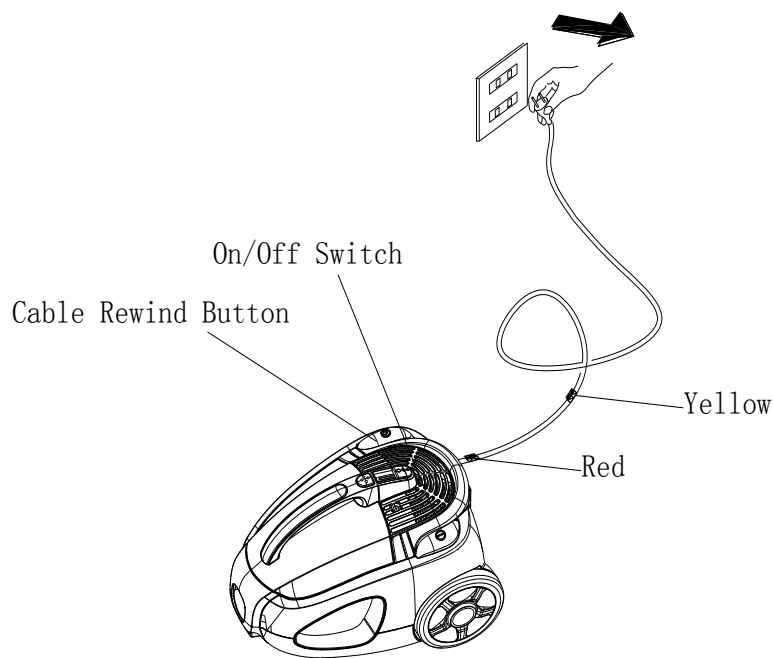

2. To rewind the power cable, press the rewind button with one hand and guide the cable with the other hand to ensure that it does not whip causing damage.

## MAINTENANCE

### 1. Emptying rubbish from the dust compartment

- Always operate the cleaner with the dust compartment subassembly installed.
- If you forget to attach HEPA and filter or attach it in the wrong manner, this may cause damage to the dust compartment subassembly.

### 2. Cleaning and changing filter or HEPA

- Filter for air-inlet should be cleaned at least monthly or when it becomes visibly solid.
- Clean HEPA for air-let monthly or when you find it is completely full.
- Always operate the cleaner with filters and HEPA installed.
- Otherwise, reduced suction or motor damage may be result.
- Disconnect from electrical outlet, before cleaning filter.
- Do not use a washing machine to rinse filter.
- Do not use hair drier to dry it.

### 3. Cleaning and changing filter and HEPA for air-inlet

(1) Take out HEPA assembly.

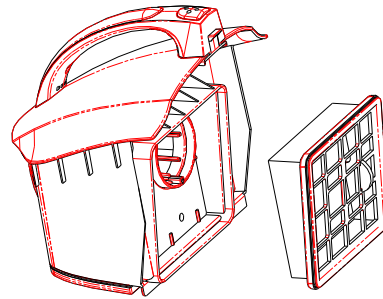

(2) Rinse bracket and HEPA in lukewarm water and dry Filter and HEPA completely.

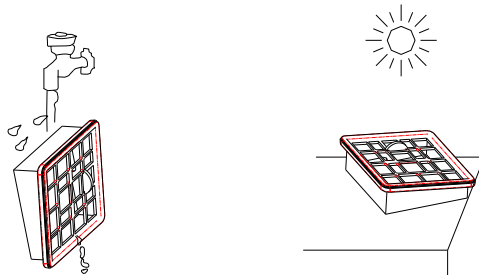



(3) Take out Filter grill.

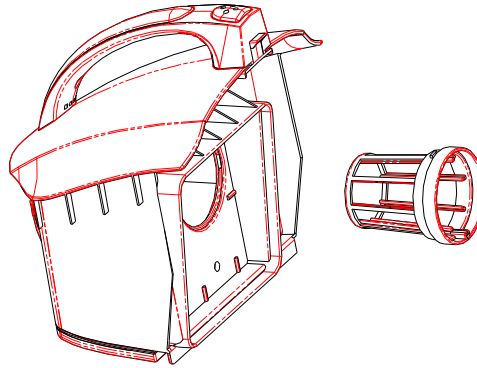

(4) Rinse Filter grill in lukewarm water and dry it completely.

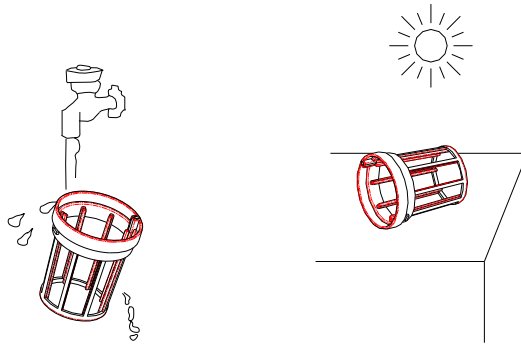

(5) Put the Filter grill into the Front cover for dust cup, then put HEPA into the front cover for dust cup or change new HEPA.

#### 4. Changing filter for air-outlet

- (1) Open the grille for air-outlet.
- (2) Open the grill for the air-outlet to find the filter for the air-outlet.
- (3) Take the filter out and rinse gently.
- (4) Close the grille for air-outlet.

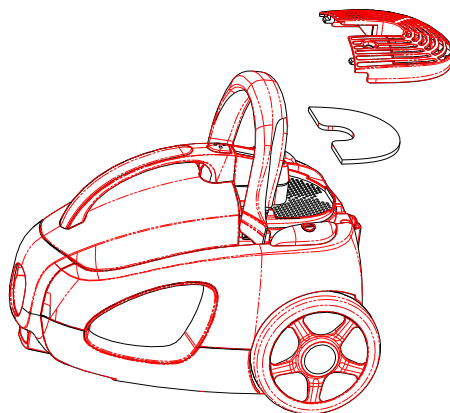

## **CLEANING AND MAINTENANCE**

- This appliance is for household use only and is not user-serviceable.
- Do not open or change any parts by yourself. Please refer to a qualified electrical service department or return to the supplier if servicing is necessary.
- Always remember to unplug the unit from the electrical outlet when not in use and before cleaning. Ensure that the speed control is set to “0”.
- It is much easier to clean the accessories directly after they have been used. Wash them in warm, soapy water, rinse and dry well.
- The body of the appliance and the stand should be cleaned with a damp cloth. Do not let water enter the appliance or the stand.
- Do not use bleach or other abrasive substance or solvents to clean your appliance as it can be damaging to the finish.
- Do not immerse the mixer in water or any other liquid, or hold it under a running tap to clean.
- To remove stubborn spots/marks, wipe the surfaces with a cloth slightly dampened in soapy water or mild non-abrasive cleaner. Rinse and dry a clean, dry, soft cloth.

## **STORING THE APPLIANCE**

- Unplug the unit from the wall outlet and clean all the parts as instructed above. Ensure that all parts are dry before storing.
- Store the appliance in its box or in a clean, dry place.
- Never store the appliance while it is still wet or dirty.
- Never wrap the power cord around the appliance.

## SERVICING THE APPLIANCE

There are no user serviceable parts in this appliance. If the unit is not operating correctly, please check the following:

- You have followed the instructions correctly
- That the unit has been wired correctly and that the wall socket is switched on.
- That the mains power supply is ON.
- That the plug is firmly in the mains socket.

If the appliance still does not work after checking the above:

- Consult the retailer for possible repair or replacement. If the retailer fails to resolve the problem and you need to return the appliance, make sure that:

- The unit is packed carefully back into its original packaging.
- Proof of purchase is attached.
- A reason is provided for why it is being returned.

If the supply cord is damaged, it must be replaced by the manufacturer or an authorised service agent, in order to avoid any hazard. If service becomes necessary within the warranty period, the appliance should be returned to an approved Amalgamated Appliance (Pty) Ltd service centre. Servicing outside the warranty period is still available, but will, however, be chargeable.

## CHANGING THE PLUG

Should the need arise to change the fitted plug, follow the instructions below.

**This unit is designed to operate on 230V-240V current only. Connecting to other power sources may damage the appliance. Connect a three-pin plug as follows:**

The wires in this mains lead are coloured in accordance with the following code:

Green/Yellow = Earth  
Blue = Neutral  
Brown = Live

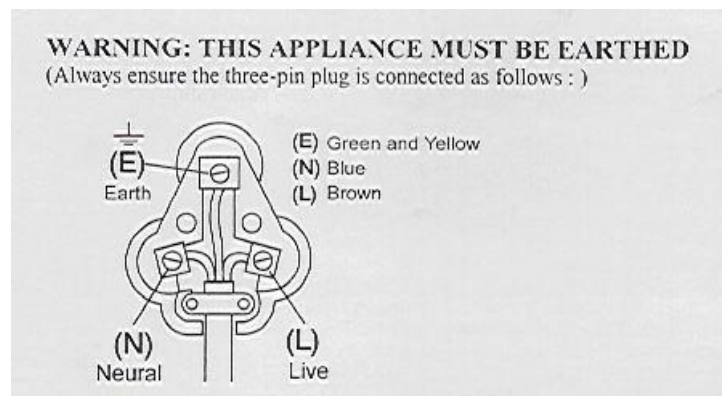

**PLEASE AFFIX YOUR PROOF OF PURCHASE/RECEIPT HERE  
IN THE EVENT OF A CLAIM UNDER WARRANTY THIS RECEIPT MUST BE PRODUCED.**

### **WARRANTY**

1. Tedalex Trading (Pty) Limited (“Tedalex”) warrants to the original purchaser of this product (“the customer”) that this product will be free of defects in quality and workmanship which under normal personal, family or household use and purpose may manifest within a period of 1 (one) year from the date of purchase (“warranty period”).
2. Where the customer has purchased a product and it breaks, is defective or does not work properly for the intended purpose, the customer must notify the supplier from whom the customer bought the product (“the supplier”) thereof within the warranty period. Any claim in terms of this warranty must be supported by a proof of purchase. If proof of purchase is not available, then repair, and/or service charges may be payable by the customer to the supplier.
3. The faulty product must be taken to the supplier's service centre to exercise the warranty.
4. The supplier will refund, repair or exchange the product in terms of this warranty subject to legislative requirements. This warranty shall be valid only where the customer has not broken the product himself, or used the product for something that it is not supposed to be used for. The warranty does not include and will not be construed to cover products damaged as a result of disaster, misuse, tamper, abuse or any unauthorised modification or repair of the product.
5. This warranty will extend only to the product provided at the date of the purchase and not to any expendables attached or installed by the customer.
6. If the customer requests that the supplier repairs the product and the product breaks or fails to work properly within 3 (three) months of the repair and not as a result of misuse, tampering or modification by or on behalf of the customer, then the supplier may replace the product or pay a refund to the customer.
7. The customer may be responsible for certain costs where products returned are not in the original packaging, or if the packaging is damaged. This will be deducted from any refund paid to the customer.

### **TEDELEX TRADING (PTY) LTD**

www.amap.co.za  
011 490-9600 (Jhb)  
031 792-6000 (Dbn)  
021 535-0600 (CT)

# Russell Hobbs®

## INSTRUCTIONS ET GARANTIE

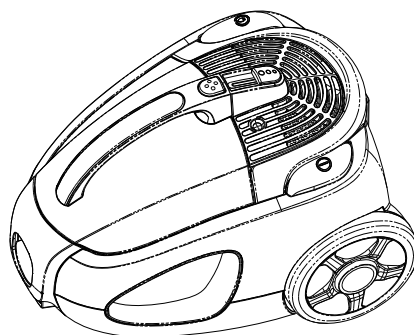

### MODÈLE N° RHCV21

#### DESCRIPTION

Félicitations pour l'achat de notre ASPIRATEUR NETTOYE TOUT (ALL CLEAN) RUSSELL HOBBS. Chaque unité est fabriquée afin de d'assurer la sécurité et la fiabilité. Avant d'utiliser cet appareil pour la première fois, merci de lire le manuel avec soin et de le garder à titre de référence.

## **LES CARACTERISTIQUES DE L'ASPIRATEUR NETTOYE TOUT (ALL CLEAN) RUSSEL HOBBS**

### **GARANTIES IMPORTANTES**

Lors de l'utilisation de n'importe quel appareil électrique, des précautions de sécurité élémentaires devraient toujours être suivies, ainsi que les points suivants :

1. Merci de lire les instructions avec attention avant d'utiliser tout appareil quel qu'il soit.
2. Toujours vous assurer que le voltage indiqué sur la plaque signalétique correspond aux voltages principaux dans votre maison.
3. Une opération incorrecte et une utilisation inappropriée peuvent endommager l'appareil et entraîner des blessures pour l'utilisateur.
4. L'appareil est destiné à uniquement à un usage domestique. Une utilisation commerciale annule la garantie et le fournisseur ne peut pas être tenu pour responsable des blessures ou des dommages causent lors de l'utilisation de l'appareil pour tout autre usage que celui auquel il est destiné.
5. Eviter tout contact avec les parties mobiles.
6. Une surveillance étroite est requise lorsque tout appareil est utilisé près d'enfants ou de personnes invalides.
7. Vérifier le cordon d'alimentation et brancher régulièrement pour éviter que le cordon ne soit endommagé. Si le cordon ou la prise sont endommagés, ils doivent être remplacés par le fabricant ou par une personne qualifiée afin d'éviter un danger électrique.
8. Ne pas utiliser l'appareil s'il est tombé ou s'il a été endommagé de quelque manière que ce soit. En cas de dommage, rapporter l'unité pour un examen et / ou une réparation par un agent de maintenance agréé.
9. Pour éviter le risqué de choc électrique, ne pas immerger ou exposer l'ensemble du moteur, la prise, ou le cordon d'alimentation dans l'eau ou bien dans tout autre liquide.

10. Ne jamais immerger l'unité dans l'eau ou dans tout autre liquide pour le nettoyer.
11. Retirer la fiche de la prise en tenant la fiche. Ne pas tirer sur le cordon pour déconnecter l'appareil du secteur. Toujours débrancher l'unité lorsqu'elle n'est pas utilisée, avant le nettoyage ou lors de l'ajout ou du retrait de parties.
12. L'utilisation d'accessoires se fixant à l'unité qui ne sont ni recommandés ou fournis par le fabricant pourrait entraîner des blessures, un incendie ou un choc électrique.
13. Un cordon court est fourni pour réduire les risques résultant d'un entremêlement, ou de trébuchement sur ce dernier.
14. Ne pas laisser le cordon dépasser du bord de la table ou du comptoir. S'assurer que le cordon n'est pas dans une position où il peut être tiré par inadvertance.
15. Ne pas laisser le cordon toucher des surfaces chaudes et ne pas le placer sur ou près d'un réchaud à gaz ou électrique ou d'un four chaud.
16. Ne pas utiliser l'appareil sur une plaque à gaz ou électrique ou au-dessus d'une flamme.
17. L'utilisation d'un cordon d'extension avec cet appareil n'est pas recommandée. Cependant, s'il s'avère nécessaire d'utiliser une rallonge électrique qui est adaptée à la consommation d'énergie de l'appareil, afin d'éviter le surchauffement du cordon d'extension, de l'appareil ou de la prise de courant. Ne pas mettre la rallonge dans une position où elle peut être tirée par des enfants, ou des animaux, ou bien où ils risquent de trébucher dessus.
18. Cet appareil n'est pas recommandé pour un usage extérieur. Ne pas utiliser cet appareil pour quelque chose d'autre que l'utilisation à laquelle il est destiné.
19. NE PAS porter l'appareil en le prenant par le cordon d'alimentation.

20. Ne pas laisser cet appareil sans surveillance pendant son utilisation.  
Débrancher toujours l'unité lorsqu'elle n'est pas utilisée, ou avant de la nettoyer.
21. Faire toujours fonctionner l'appareil sur une surface régulière et stable. Ne pas placer l'unité sur une surface chaude.
22. S'assurer que l'interrupteur est en position « ARRET » après chaque utilisation.
23. Ne rien ramasser qui ne soit en train de brûler ou de fumer, comme des cigarettes, des allumettes ou des cendres chaudes.
24. Ne pas utiliser sans que les sacs à poussières/ou filtres ne soient installés dans l'aspirateur.
25. Le fabricant n'accepte de prendre aucune responsabilité pour tout dommage ou blessure que ce soit, qui seraient dues à une utilisation incorrecte ou inappropriée, ou celle de réparations exécutées par un personnel non-agréé.
26. En cas de problèmes techniques, éteindre la machine et ne pas essayer de la réparer vous-même. Renvoyer l'appareil à un service de maintenance habilité pour un examen, un ajustement ou pour une réparation. Insister toujours pour que les pièces détachées d'origines soient utilisées. Le non-respect avec les précautions et les instructions mentionnées ci-dessus pourrait empêcher le bon fonctionnement de cette machine.



## SCHEMA DES PIECES

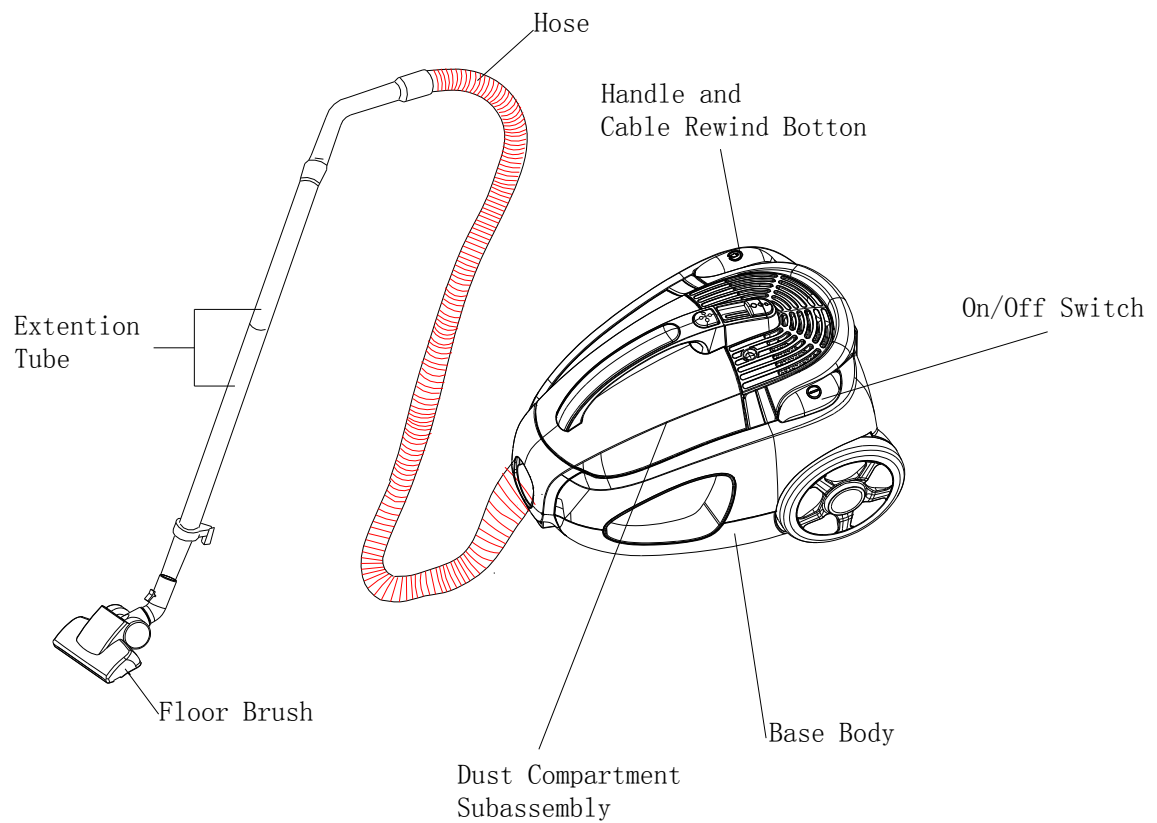

Hose	Tuyau
Handle and Cable Rewind Button	Poignée et bouton de rembobinage du câble
On/off switch	Interrupteur marche/arrêt
Extension Tube	Tube d'extension
Floor Brush	Brosse pour le sol
Base Body	Corps de base
Dust Compartment Subassembly	Sous-assemblage du compartiment à poussières

## MESURES DE PRECAUTION

Si l'ouverture qui aspire l'air, le tuyau aspirant ou le manchon télescopique sur le tuyau, sont bloqués, vous devriez éteindre l'aspirateur d'un seul coup. Dégagez d'abord la substance bloquée avant d'essayer de rallumer l'aspirateur.

1. Ne pas faire fonctionner l'aspirateur trop près de chauffages, de radiateurs, de mégots de cigarettes etc.



2. Avant d'insérer la prise dans le contact mural, assurez-vous d'avoir les mains sèches.

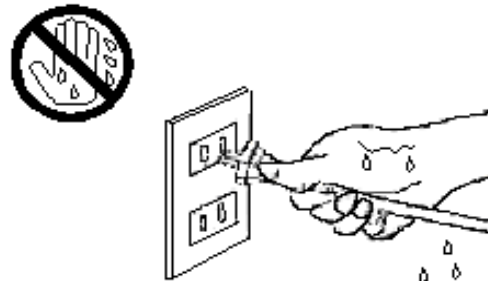

3. Avant d'utiliser l'aspirateur, veuillez enlever les objets volumineux ou tranchants du sol pour éviter d'endommager les filtres et l'unité.

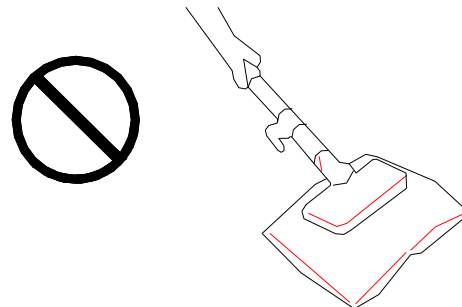

4. Lorsque vous voulez retirer la prise du contact mural, veuillez le faire au niveau de la prise elle-même et non au moyen d'un câble électrique.

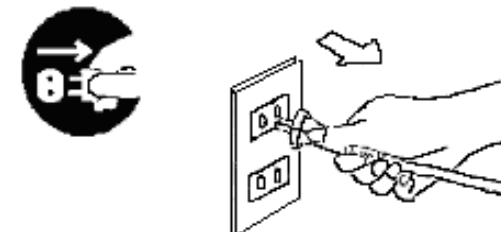

L'aspirateur est équipé d'une prise et d'un câble, qui s'enroule automatiquement.

**Si quoique ce soit est endommagé, la prise et le câble doivent être réparés par un réparateur qualifié ou par un électricien.**

## INSTRUCTIONS D'UTILISATION

Toujours retirer la prise de l'alimentation électrique avant d'ajuster ou d'enlever les accessoires!

### I. Branchez l'aspirateur

#### 1. Ajuster ou retirer le tuyau flexible

Ajuster :

Insérer le tuyau flexible dans le conduit d'arrivée d'air située au sommet de l'appareil. Appuyer jusqu'à ce qu'il s'enclenche en position.

Retirer :

Retirer la prise de l'alimentation électrique. Pour retirer le tuyau flexible le tirer fermement du conduit d'arrivée d'air.

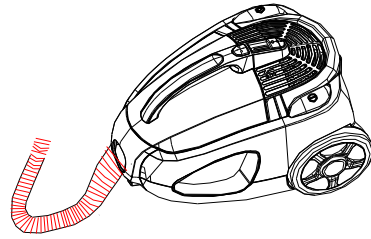

#### 2. Ajuster les tubes de rallonge et les accessoires

a. Ajuster les tubes à la poignée.

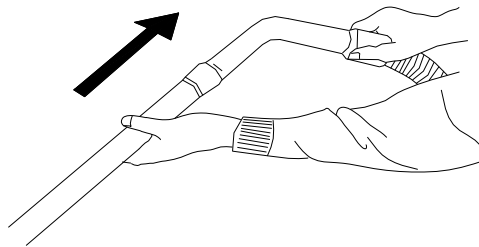

b. Ajuster les tubes de rallonge.

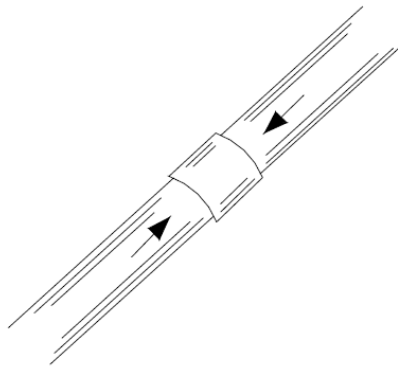

## II. Utilisation des outils de nettoyage

Le suceur plat et la brosse à poussières sont rangés dans le porte-accessoires.

3. Le suceur plat :  
Pour les radiateurs, les fentes, les plinthes et entre les coussins.

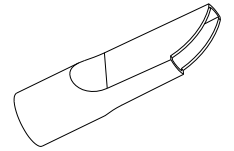

4. La brosse à poussières est utilisée pour les meubles, les stores; les bibliothèques, les abat-jours et les étagères.

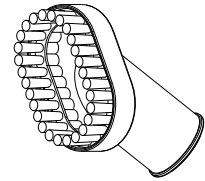

## INSTRUCTIONS D'UTILISATION

Avant d'utiliser l'appareil, dérouler une longueur de câble suffisante et insérer la prise dans l'alimentation électrique. Une marque jaune située sur le câble indique la longueur de câble idéale. Ne pas tirer le câble au-delà de la marque rouge.

1. Appuyer sur le bouton MARCHÉ/ARRET pour allumer l'appareil.

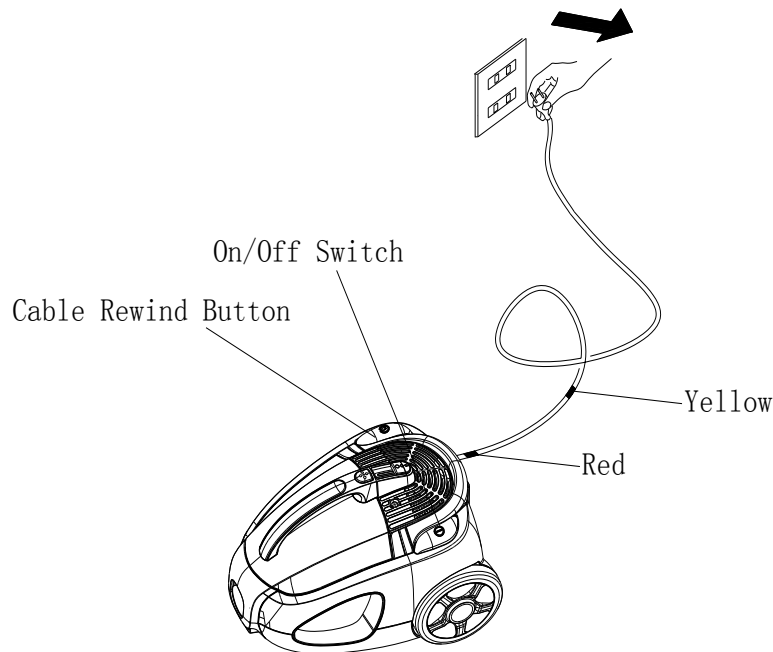

On/off switch	Interrupteur marche/arrêt
Cable Rewind Button	Bouton de rembobinage du câble
Yellow	Jaune
Red	Rouge

2. Pour rembobiner le câble, appuyer sur le bouton de rembobinage d'une main et guider le câble avec l'autre main pour vous assurer qu'il ne bouge brusquement en causant des dommages.

## **MAINTENANCE**

### **1. Retirer les saletés du compartiment à poussières**

- Faire toujours fonctionner l'aspirateur avec le sous-ensemble du compartiment à poussières installé.
- Si vous oubliez d'installer le HEPA et le filtre ou si vous les attachez mal, cela peut endommager le sous-compartiment à poussières.

### **2. Nettoyage ou changement du filtre ou du HEPA**

- Le filtre anti-poussières devrait être nettoyé au moins une fois par mois ou lorsqu'il devient clairement solide.
- Nettoyez le filtre anti-poussières HEPA de l'entrée d'air tous les mois, ou lorsque vous constatez qu'il est totalement rempli.
- Faites toujours fonctionner l'aspirateur avec les filtres et le HEPA installés.
- Sinon, cela pourrait entraîner une réduction de l'aspirateur ou un endommagement du moteur.
- Débrancher la prise électrique avant de nettoyer le filtre.
- Ne pas mettre le filtre dans le lave-vaisselle pour le rincer.
- Ne pas utiliser un sèche-cheveux pour le sécher.

### **3. Nettoyage ou changement du filtre ou du HEPA de l'entrée d'air**

(5) Enlevez l'assemblage HEPA.

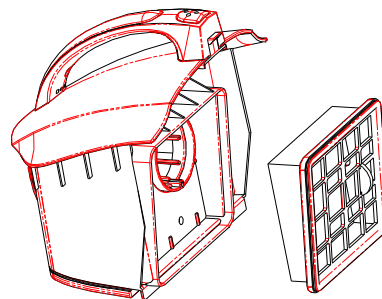

(2) Rincez l'équerre et l'HEPA dans de l'eau tiède et sécher complètement le filtre et l'HEPA.

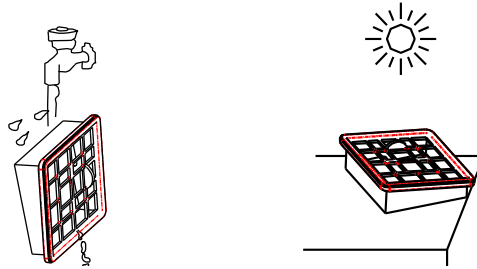

(3) Retirez la grille du filtre.

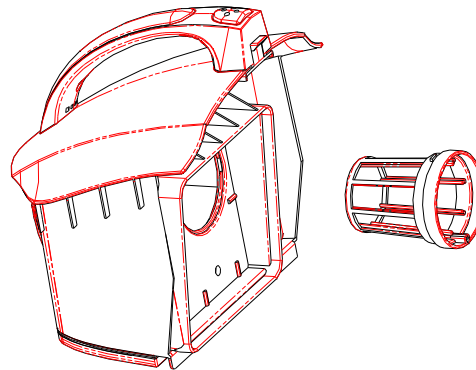

(4) Rincez la grille du filtre dans de l'eau tiède et la sécher complètement.

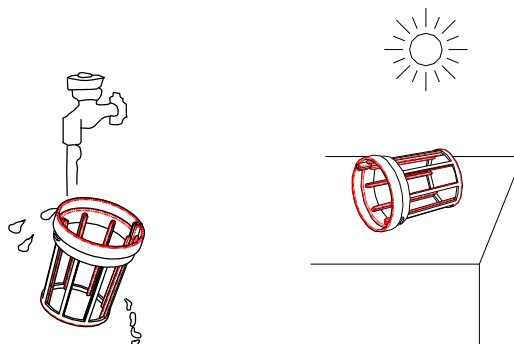

(5) Mettez le filtre dans le couvercle avant du godet à poussières, puis insérez le HEPA dans le couvercle avant du godet à poussières ou bien changez pour un nouveau HEPA.

## 5. Changez le filtre de l'arrivée d'air

- (1) Ouvrez la grille de l'arrivée d'air.
- (6) Ouvrez la grille de l'arrivée d'air pour trouver le filtre de l'arrivée d'air.
- (7) Retirez le filtre et le rincer avec soin.
- (8) Fermez la grille de l'arrivée d'air.

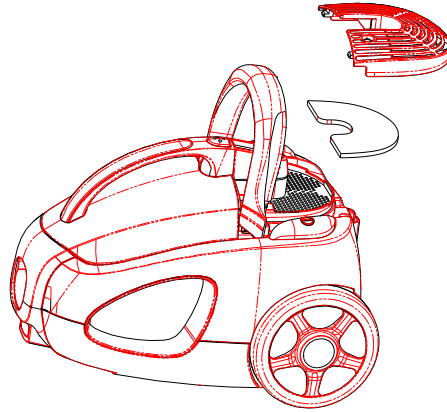

## NETTOYAGE ET MAINTENANCE

- Cet appareil est destiné uniquement à un usage domestique et il ne peut pas être réparé par l'utilisateur.
- Ne pas ouvrir ou changer aucune des parties vous-même. Veuillez-vous référer auprès d'un service électrique qualifié ou renvoyer le batteur manuel au fournisseur si cela s'avère nécessaire pour son entretien.
- Souvenez-vous de toujours débrancher l'unité de la prise électrique lorsqu'elle n'est pas utilisée et avant de la nettoyer. S'assurer le contrôle de vitesse est réglé sur « 0 ».
- Il est plus facile de nettoyer les accessoires directement une fois qu'ils ont été utilisés. Les nettoyer dans de l'eau chaude et savonneuse, les rincer et bien les sécher.
- Le corps du appareil et le support devrait être nettoyés avec un chiffon humide. Ne pas laisser l'eau pénétrer dans l'appareil ou dans le support.
- Ne pas utiliser d'eau de javel ou d'autres substances abrasives ou encore d'autres solvants pour nettoyer votre appareil, car cela peut endommager le revêtement.

- Ne pas immerger le batteur dans de l'eau ou dans tout autre liquide, et le maintenir sous un robinet pour le nettoyer.
- Pour enlever les tâches/marques résistantes, essuyer la surface avec un chiffon légèrement humidifié dans de l'eau savonneuse ou avec un nettoyant non abrasif doux. Rincer et nettoyer avec un chiffon propre, sec et doux.

## **RANGEMENT DE L'APPAREIL**

- Débrancher l'unité de l'alimentation électrique et nettoyer les pièces comme il l'a été recommandé ci-dessus. S'assurer que toutes les pièces sont sèches avant de les ranger.
- Ranger l'appareil dans sa boîte ou bien dans un endroit propre et sec.
- Ne jamais ranger l'appareil s'il est encore humide ou sale.
- Ne jamais enrouler le cordon d'alimentation autour du appareil.

## **MAINTENANCE DE L'APPAREIL**

Il n'existe pas de pièces dans cet appareil, dont la maintenance puisse être faite par l'utilisateur. Si l'unité ne fonctionne pas correctement, veuillez vérifier les points suivants :

- Vous avez correctement suivi les instructions.
- Que l'unité a été correctement connectée et que toutes les prises murales sont allumées.
- Que l'alimentation secteur est sur MARCHE.
- Que la fiche est solidement ancrée dans la prise de courant.

Si cet appareil ne fonctionne toujours pas après avoir vérifié les points énoncés ci-dessus :

Consulter un détaillant pour la possibilité d'une réparation ou bien d'un remplacement. Si le détaillant ne réussit pas à résoudre le problème et que vous devez renvoyer l'appareil, assurez-vous que :



- L'unité est emballée avec soin dans son emballage d'origine.
- La preuve d'achat est jointe.
- La raison pour laquelle l'appareil est renvoyé.

Si le cordon d'alimentation est endommagé, il doit être remplacé par le fabricant ou par un agent de maintenance agréé, afin d'éviter tout danger. Si la maintenance devient nécessaire pendant la durée de la garantie, l'appareil devrait être renvoyé à un centre de maintenance agréé par Amalgamated Appliances (Pty) Ltd. La maintenance au-delà de la garantie est toutefois possible, mais elle sera cependant facturée.

## LE CHANGEMENT DE LA PRISE

Si la prise intégrée devait être changée, suivez les instructions ci-dessous. **Cette unité est conçue pour fonctionner uniquement sur un courant continu de 230 V - 240 V. La connexion à d'autres sources d'alimentation pourrait endommager l'appareil. Connecter la prise à trois chifres de la manière suivante :**

Les fils de ce réseau sont colorés selon le code suivant :

Vert/jaune	= Terre
Bleu	= Neutre
Marron	= Actif

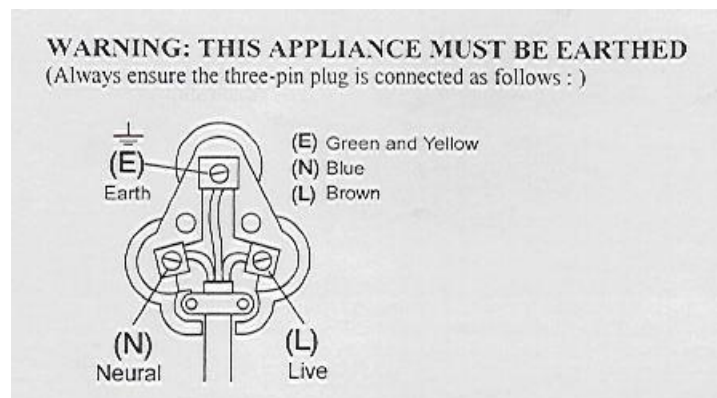

[Image]

### AVERTISSEMENT : CET APPAREIL DOIT ÊTRE RACCORDE A UNE PRISE DE TERRE

(Il faut toujours s'assurer que la prise à trois fiches est connectée de la manière suivante :)

(T)	(T) Vert et jaune
Terre	(N) Bleu
	(A) Marron

(N)	(A)
Neutre	Actif

**VEUILLEZ APOSER VOTRE PREUVE D'ACHAT / RECU ICI  
EN CAS DE RECLAMATION PENDANT LA PERIODE DE GARANTIE CE RECUS DOIT ETRE  
PRESENTE.**

**GARANTIE**

1. Tedex Trading (Pty) Limited (« Tedex ») garantie à l'acheteur d'origine de ce produit (« le client »), que ce dernier ne présentera pas de défauts de qualité, ni de fabrication qui dans le cadre d'une utilisation normale, familiale ou domestique pourrait apparaître en l'espace d'1 (d'une) année suivant la date d'achat (« période de garantie »).
2. Lorsque le client a acheté un produit qui se casse, présente des défauts ou qui ne fonctionne pas correctement pour l'utilisation pour laquelle il était destiné, le client doit signaler cela au fournisseur auprès duquel il a acheté le produit (« le fournisseur ») durant la période de garantie. Toute réclamation selon les conditions de la garantie doit être accompagnée d'une preuve d'achat. Si la preuve d'achat, n'est pas disponible, à ce moment-là, les frais de réparation et / ou d'entretien peuvent être à la charge du client vis-à-vis du fournisseur.
3. Un produit défectueux doit être rapporté au centre d'entretien du fournisseur pour faire jouer la garantie.
4. Le fournisseur remboursera, réparera ou échangera le produit selon les termes de cette garantie qui est assujettie aux exigences légales. Cette garantie devrait être valable uniquement quand le client n'a pas cassé lui-même l'appareil, ou utilisé ce dernier pour faire quelque chose pour lequel il n'était pas destiné. La garantie ne comprend pas et ne peut pas être saurait être considérée comme couvrant les dommages affectant l'appareil, qui seraient le résultat d'un accident, d'une mauvaise utilisation, d'une modification, d'un abus ou de toute modification ou réparation non-autorisée de l'appareil.
5. La garantie couvrira uniquement le produit fournit à la date d'achat et elle ne s'appliquera pas à toute pièces ajoutée ou installée par le client.
6. Si le client demande au fournisseur de réparer le produit et si le produit casse ou ne fonctionne pas correctement dans les 3 (trois) mois de la réparation, et si ceci n'est pas le résultat d'une mauvaise utilisation, à ce moment-là le fournisseur pourrait remplacer le produit ou rembourser le client.
7. Le client pourrait être tenu pour responsable de certains frais lorsque les produits ne sont pas renvoyés dans leur emballage d'origine, ou si l'emballage est endommagé. Ceci sera déduit de tout remboursement fait au client.

**TEDELEX TRADING (PTY) LTD**

www.amap.co.za  
011 490-9600 (Johannesbourg)  
031 792-6000 (Durban)  
021 535-0600 (Cape Town)

# Russell Hobbs®

## INSTRUÇÕES E GARANTIA

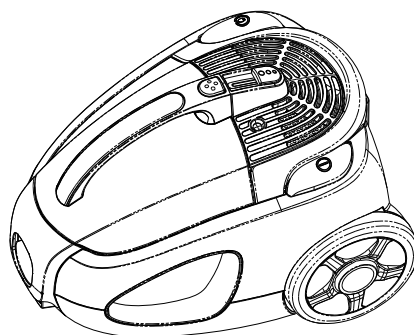

### MODELO N.º RHCV21

### DESCRIÇÃO

Parabéns por ter comprado o nosso ASPIRADOR ALL CLEAN DA RUSSELL HOBBS. Cada unidade é fabricada de forma a garantir segurança e fiabilidade. Antes de utilizar este aparelho pela primeira vez, leia o manual de instruções atentamente e guarde-o para futura referência.

## **CARACTERÍSTICAS DO ASPIRADOR ALL CLEAN DA RUSSELL HOBBS**

### **SALVAGUARDAS IMPORTANTES**

Quando utilizar qualquer aparelho elétrico, deve seguir sempre as precauções de segurança básicas, incluindo o seguinte:

1. Leia atentamente as instruções antes de utilizar qualquer aparelho.
2. Certifique-se sempre de que a tensão na etiqueta de classificação corresponde à tensão da corrente elétrica na sua residência.
3. A operação incorreta e utilização imprópria podem danificar o aparelho e causar lesões no utilizador.
4. O aparelho destina-se apenas a utilização doméstica. A utilização comercial invalida a garantia e o fornecedor não pode ser responsabilizado por lesões ou danos causados quando o aparelho for utilizado para qualquer outra finalidade diferente da prevista.
5. Evite qualquer contacto com as peças em movimento.
6. É necessária uma supervisão de perto quando qualquer aparelho for utilizado perto ou por crianças ou pessoas com incapacidades.
7. Verifique o cabo de alimentação e a ficha regularmente para verificar a existência de quaisquer danos. Se o cabo ou a ficha estiverem danificados, devem ser substituídos pelo fabricante ou por uma pessoa qualificada de forma a evitar um perigo elétrico.
8. Não utilize o aparelho se este tiver sido deixado cair ou estiver danificado de qualquer forma. Em caso de danos, devolva a unidade para verificação e/ou reparação por parte de um agente de assistência autorizado
9. Para reduzir o risco de choque elétrico, não mergulhe ou exponha o conjunto do motor, ficha ou cabo de alimentação em água ou em qualquer outro líquido.
10. Nunca coloque a unidade dentro de água ou qualquer outro líquido para fins de limpeza.

11. Remova a ficha da tomada ao agarrar na ficha. Não puxe pelo cabo para desligar o aparelho da corrente elétrica. Desligue sempre a unidade quando esta não estiver a ser utilizada, antes de limpar ou quando adicionar ou remover peças.
12. A utilização de acessórios não recomendados ou fornecidos pelo fabricante pode resultar em lesões, incêndios ou choque elétrico.
13. É fornecido um cabo pequeno para reduzir os riscos resultantes de ficar preso ou de tropeçar num cabo maior.
14. Não deixe o cabo suspenso pela extremidade de uma mesa ou balcão. Certifique-se de que o cabo não se encontra numa posição em que possa ser puxado inadvertidamente.
15. Não permita que o cabo toque em superfícies quentes e não o coloque sobre ou perto de uma caldeira elétrica ou a gás quente ou num forno aquecido.
16. Não utilize o aparelho sobre uma superfície de cozimento a gás ou elétrica ou sobre ou perto de uma chama.
17. A utilização de uma extensão com este aparelho não é recomendada. No entanto, caso seja necessário utilizar uma ficha de extensão, certifique-se de que a ficha é adequada para o consumo de energia do aparelho para evitar o sobreaquecimento do cabo da extensão, aparelho ou tomada. Não coloque o cabo da extensão numa posição em que possa ser puxada por crianças ou animais ou que possibilite o tropeçamento.
18. Este aparelho não é adequado para ser utilizado no exterior. Não utilize este aparelho para outra finalidade diferente da prevista.
19. NÃO transporte o aparelho pelo cabo de alimentação.
20. Não deixar este aparelho não supervisionado durante a utilização. Desligue sempre a unidade quando não estiver a ser utilizada ou antes de limpar.
21. Utilize sempre o aparelho numa superfície suave, uniforme e estável. Não coloque a unidade numa superfície quente.

22. Certifique-se de que o interruptor está na posição "Off" (desligado) após cada utilização.
23. Não aspire nada que esteja a queimar ou a deitar fumo, como cigarros, fósforos ou cinzas quentes.
24. Não utilize sem o saco para o pó e/ou filtro nos respetivos locais.
25. O fabricante não aceita responsabilidade por qualquer dano ou lesão causados devido a uma utilização imprópria ou incorreta ou a reparações realizadas por pessoal não autorizado.
26. Em caso de problemas técnicos, desligue a máquina e não tente repará-la você próprio. Devolva o aparelho a um agente de assistência autorizado para verificação, ajuste ou reparação. Insista sempre em utilizar peças sobresselentes originais. O não cumprimento das precauções e instruções acima poderá afetar o funcionamento seguro desta máquina.

## DIAGRAMA DE PEÇAS

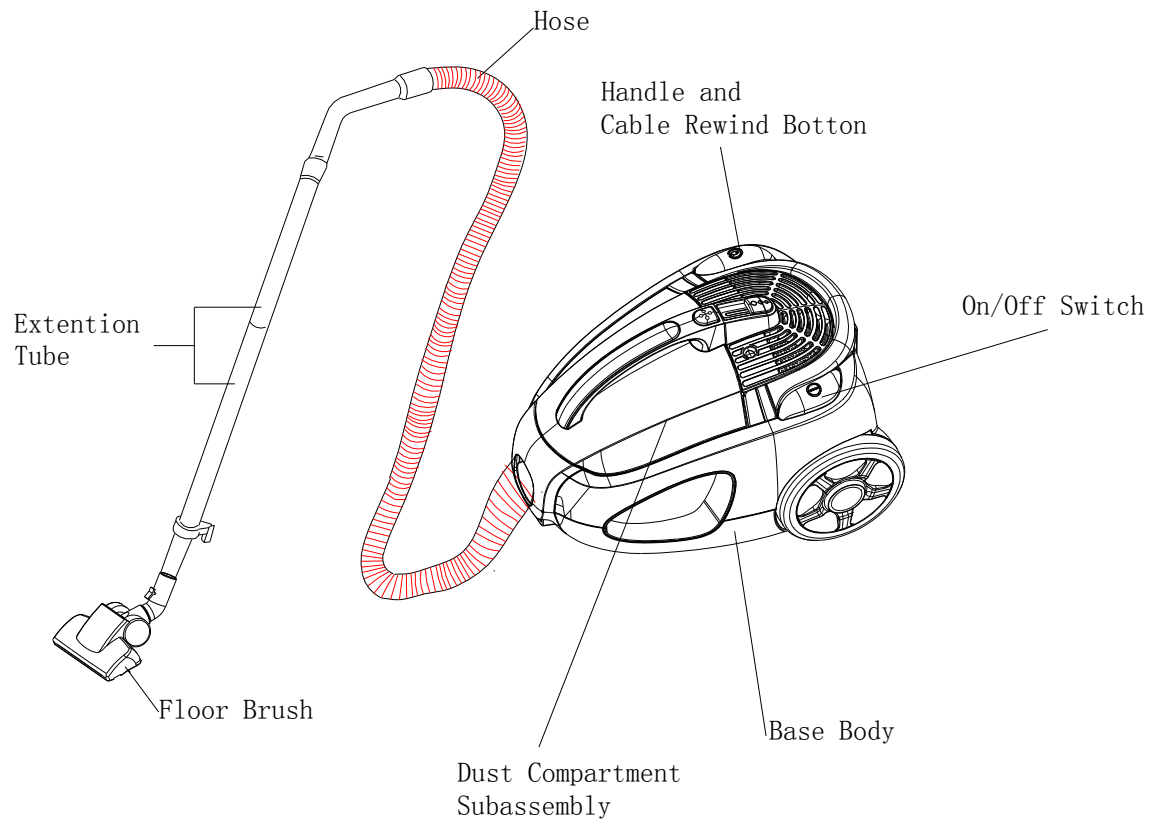

Hose	Mangueira
Handle and Cable Rewind Button	Pega e botão para enrolar o cabo
On/off switch	Interruptor On/Off
Extension Tube	Tubo de extensão
Floor Brush	Escova para chão
Base Body	Corpo da base
Dust Compartment Subassembly	Subconjunto do compartimento para pó

## MEDIDAS DE PRECAUÇÃO

**Se a abertura que aspira o ar, o tubo de sucção ou a vara telescópica no tubo estiverem bloqueados, deve desligar o aspirador imediatamente. Primeiro, desobstrua a substância bloqueada antes de tentar ligar o aspirador novamente.**

1. Não utilize o aspirador demasiado perto de aquecedores, radiadores, pontas de cigarros, etc.



2. Antes de inserir a ficha na tomada elétrica, certifique-se de que as suas mãos estão secas.

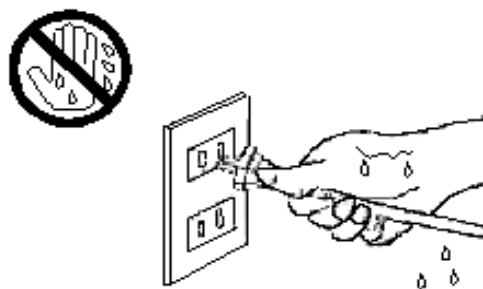

3. Antes de começar a utilizar o aspirador, remova os objetos grandes ou afiados do piso para evitar danificar os filtros e a unidade.

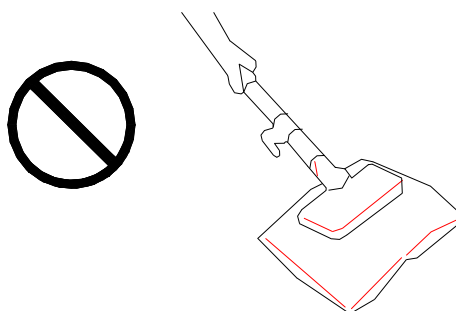

4. Quando quiser retirar a ficha da tomada elétrica, agarre na própria ficha e não no cabo elétrico.

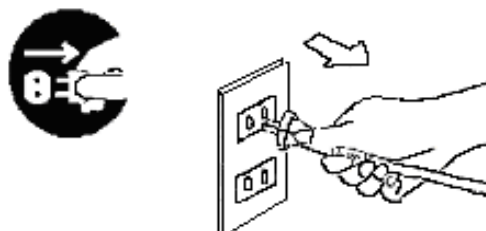

Este aspirador está equipado com uma ficha e cabo, que enrola automaticamente.

**Se algum item ficar danificado, tanto a ficha como o cabo têm de ser reparados por um técnico qualificado ou electricista.**



## INSTRUÇÕES DE FUNCIONAMENTO

Remova sempre a ficha da tomada de alimentação antes de encaixar ou remover os acessórios!

### I. Ligar o aspirador

#### 1. Encaixar ou remover o tubo flexível

Encaixar:

Insira o tubo flexível na conduta de entrada de ar na parte superior do aparelho. Pressione até que engate na devida posição, ouvindo um estalido.

Remover:

Remover a ficha da tomada de alimentação. Para soltar o tubo flexível, puxe firmemente agarrando na conduta de entrada de ar.

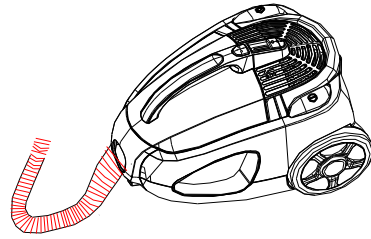

#### 2. Encaixar os tubos de extensão e acessórios

a. Encaixar o tubo de extensão na pega.

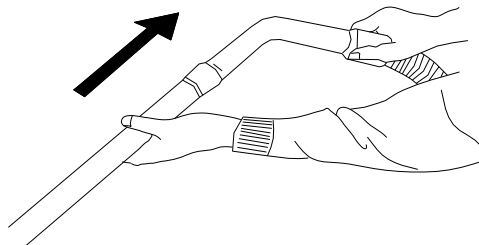

b. Encaixar os tubos de extensão.

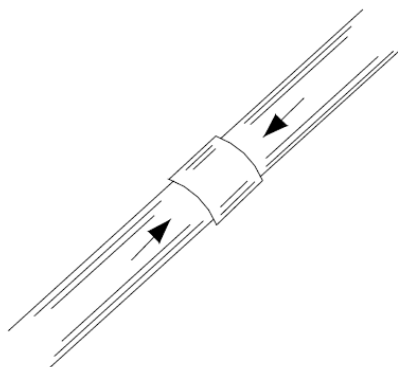

## II. Utilização das ferramentas de limpeza

A espátula de cantos e escova para o pó estão armazenadas no suporte de acessórios.

1. Espátula de cantos:  
Para radiadores, fendas, cantos, rodapés e entre almofadas.
2. A escova para o pó é utilizada para a mobília, estores, estantes, candeeiros e prateleiras.

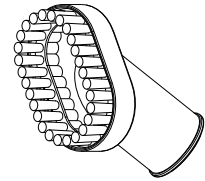
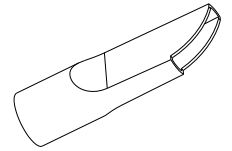

## INSTRUÇÕES DE UTILIZAÇÃO

Antes de utilizar o aparelho, desenrole um comprimento suficiente de cabo e insira a ficha na tomada de alimentação. Uma marca amarela no cabo de alimentação mostra o comprimento ideal do cabo. Não estenda o cabo para além da marca vermelha.

1. Pressione o botão ON/OFF para ligar o aparelho.

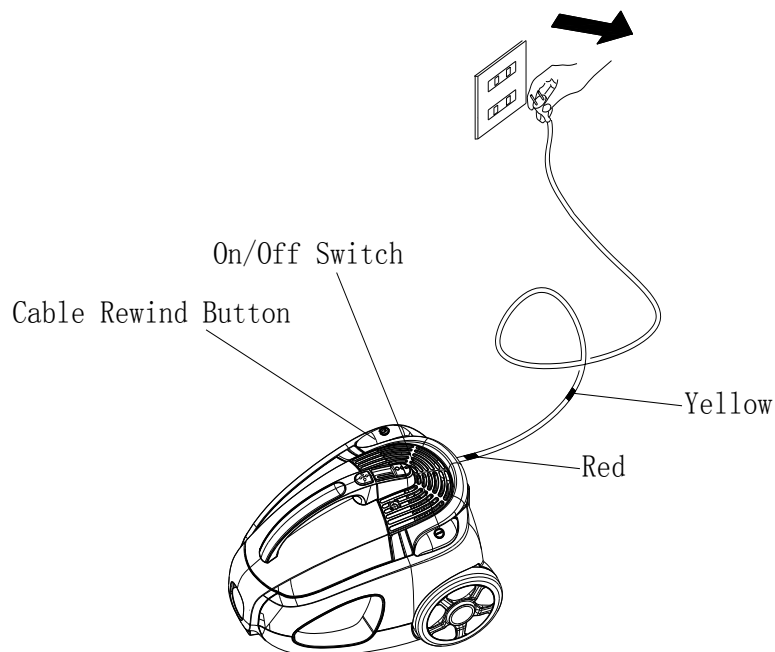

On/off switch	Interruptor On/Off
Cable Rewind Button	Botão para enrolar o cabo
Yellow	Amarelo
Red	Vermelho

2. Para voltar a enrolar o cabo de alimentação, pressione o botão para enrolar com uma mão e oriente o cabo com a outra para garantir que não chicoteia, causando danos.

## **MANUTENÇÃO**

### **1. Remover lixo do compartimento para o pó**

- Utilize sempre o aspirador com a subunidade do compartimento para o pó instalada.
- Caso se esqueça de ligar o HEPA e o filtro ou ligar de forma incorreta, isto poderá causar danos na subunidade do compartimento para o pó.

### **2. Limpar e substituir o filtro ou HEPA**

- O filtro para a entrada de ar deve ser limpo, pelo menos, uma vez por mês ou quando ficar visivelmente sólido.
- Limpe o HEPA para a entrada de ar, uma vez por mês ou quando estiver completamente cheio.
- Utilize sempre o aspirador com os filtros e HEPA instalados.
- Caso contrário, poderá provocar a redução da sucção ou danos no motor.
- Desligue da tomada elétrica antes de limpar o filtro.
- Não utilize uma máquina de lavar para enxaguar o filtro.
- Não utilize o secador de cabelo para o secar.

### **3. Limpar e substituir o filtro e HEPA para a entrada de ar**

(9) Retire a unidade HEPA.

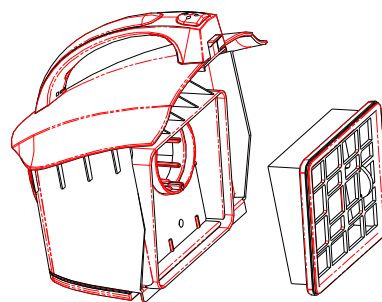

(2) Enxague o suporte e o HEPA em água morna e seque o Filtro e o HEPA completamente.

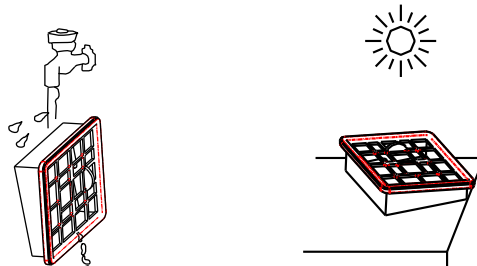

(3) Retire a grelha do Filtro.

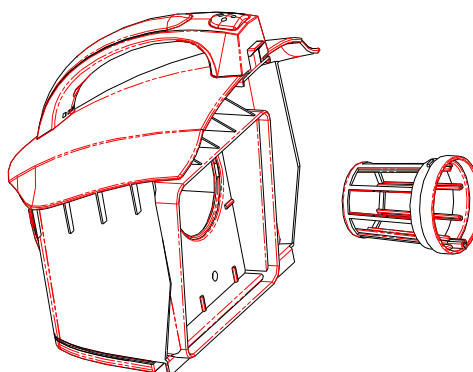

(4) Enxague a grelha do Filtro com água morna e seque-a completamente.

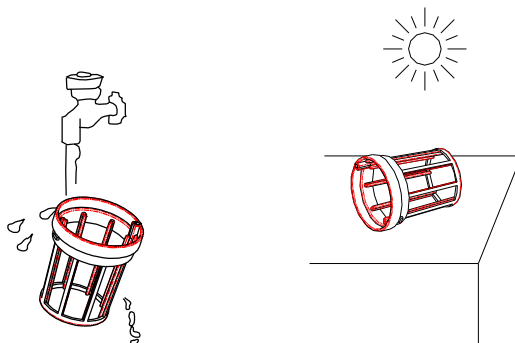

(5) Coloque a grelha do Filtro na tampa frontal do compartimento para pó, depois coloque o HEPA na tampa frontal do compartimento para pó ou substitua por um novo HEPA.

#### 4. Substituir o filtro de saída de ar

- (1) Abrir a grelha de saída de ar.
- (10) Abra a grelha de saída de ar de forma a encontrar o filtro de saída de ar.
- (11) Retire o filtro e enxague cuidadosamente.
- (12) Feche a grelha de saída de ar.

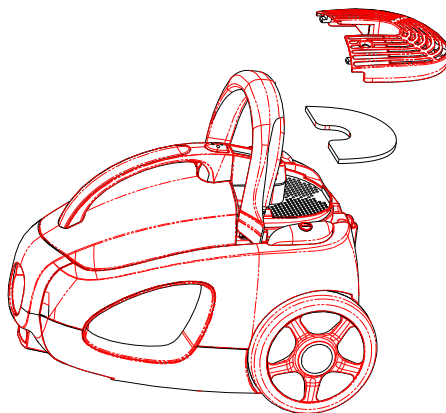

## LIMPEZA E MANUTENÇÃO

- Este aparelho destina-se apenas a utilização doméstica e não é reparável pelo utilizador.
- Não abra nem substitua quaisquer peças. Consulte um departamento de apoio elétrico qualificado ou devolva o aparelho ao fornecedor, caso seja necessário repará-lo.
- Nunca se esqueça de desligar a unidade da tomada elétrica quando não está a ser utilizado e antes de limpar. Certifique-se de que o controlo de velocidade está na posição “0”
- É muito mais simples limpar os acessórios imediatamente depois de serem utilizados. Lave-os com água quente e detergente, enxague e seque bem.
- O corpo do aparelho e o suporte devem ser limpos com um pano humedecido. Não deixe entrar água no aparelho ou no suporte.
- Não utilize lixívia ou outra substância abrasiva ou solventes para limpar o aparelho, uma vez que poderá danificar o acabamento.
- Nunca mergulhe o aparelho em água ou em qualquer outro líquido nem o coloque debaixo de água a correr para o limpar.
- Para remover manchas/marcas persistentes, limpe a superfície com um pano ligeiramente humedecido em água com detergente ou agente de limpeza suave não abrasivo. Enxague e seque completamente com um pano macio.

## **GUARDAR O APARELHO**

- Desligue a unidade da tomada e limpe todas as peças conforme instruído acima. Certifique-se de que todas as peças estão secas antes de guardar.
- Guarde o aparelho na sua embalagem num local limpo e seco.
- Nunca guarde o aparelho enquanto estiver molhado ou sujo.
- Nunca enrole o cabo de alimentação à volta do aparelho.

## **REPARAÇÃO DO APARELHO**

O aparelho não contém componentes que possam ser reparados pelo utilizador.

Se a unidade não estiver a funcionar corretamente, verifique o seguinte:

- Se seguiu as instruções corretamente.
- Se a unidade foi devidamente ligada e se a tomada de parede está ligada.
- Se a fonte de alimentação elétrica está ligada.
- Se a ficha está firmemente encaixada na tomada elétrica.

Se o aparelho continuar sem funcionar depois de verificar os itens acima:

- Consulte o revendedor para uma possível reparação ou substituição. Se o revendedor não for capaz de resolver o problema e necessitar de devolver o aparelho, certifique-se de que:

- A unidade está devidamente embalada na sua embalagem original.
- Apresenta uma prova de compra.
- É fornecida uma razão para a devolução.

Se o cabo de alimentação estiver danificado, deve ser substituído pelo fabricante ou por um agente de assistência autorizado de forma a evitar qualquer perigo.

Caso seja necessário reparar o aparelho dentro do período de garantia, o aparelho deve ser devolvido a um centro de assistência da Amalgamated Appliance (Pty) Ltd aprovado. A reparação fora do período de garantia continua a ser possível, mas, contudo, será cobrada.

## SUBSTITUIÇÃO DA FICHA

Cumpra com as instruções seguintes caso seja necessário substituir a ficha.

**Esta unidade foi concebida para funcionar apenas com a corrente de 230V-240V. A ligação a outras fontes de alimentação poderá danificar o aparelho.**

**Ligue uma ficha de três pinos da seguinte maneira:**

Os fios neste terminal de alimentação estão coloridos de acordo com o seguinte código:

Verde/Amarelo	= Terra
Azul	= Neutro
Castanho	= Vivo

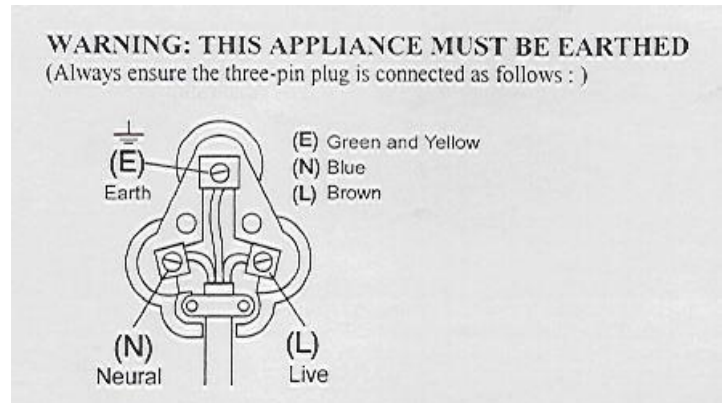

[Image]

**AVISO: ESTE APARELHO DEVE ESTAR LIGADO À TERRA**

(Certifique-se sempre de que a ficha de três pinos está ligada da seguinte maneira:)

(E) Terra	(E) Verde e amarelo (N) Azul (L) Castanho
--------------	---

(N) Neutro	(L) Vivo
---------------	-------------

**ANEXE A SUA PROVA DE COMPRA/RECIBO AQUI  
EM CASO DE RECLAMAÇÃO AO ABRIGO DE GARANTIA, É NECESSÁRIO PRODUIR  
ESTE RECIBO.**

**GARANTIA**

1. A Tedalex Trading (Pty) Limited ("Tedalex") garante ao comprador original deste produto ("o cliente") que este produto não apresenta defeitos de material e fabrico que se manifestam na utilização normal pessoal, familiar ou doméstica num período de 1 (um) ano desde a data de compra ("período de garantia").
2. No caso de um cliente comprar um produto e este se quebrar, apresentar defeitos ou não funcionar corretamente para a finalidade prevista, o cliente tem de notificar o fornecedor ao qual comprou o produto ("o fornecedor") desse fato dentro do período de garantia. Qualquer reclamação nos termos da garantia deve ser acompanhada por uma prova de compra. Caso não esteja disponível uma prova de compra, então as despesas da reparação e/ou manutenção poderão ter de ser pagas pelo cliente ao fornecedor.
3. O produto avariado tem de ser devolvido ao centro de assistência do fornecedor para aplicar a garantia.
4. O fornecedor irá reembolsar, reparar ou trocar o produto nos termos desta garantia, sujeito aos requisitos legislativos. Esta garantia será válida apenas quando o cliente não tiver quebrado ele próprio o produto ou utilizado o produto para outro fim que não o previsto. A garantia não inclui e não será interpretada como abrangendo produtos danificados como resultado de um desastre, utilização imprópria, manipulação, abuso ou qualquer modificação não autorizada ou reparação do produto.
5. Esta garantia aplicar-se-á apenas ao produto fornecido na data de compra e não a quaisquer acessórios incluídos ou instalados pelo cliente.
6. Se o cliente solicitar que o fornecedor repare o produto e o produto se quebrar ou não funcionar corretamente nos 3 (três) meses após a reparação, considerando que não seja resultado de utilização imprópria, manipulação ou modificação por ou em nome do cliente, então o fornecedor poderá substituir o produto ou pagar um reembolso ao cliente.
7. O cliente poderá ser responsável por certos custos quando os produtos devolvidos não estiverem na embalagem original, ou caso a embalagem esteja danificada. Este custo será deduzido de qualquer reembolso pago ao cliente.

**TEDELEX TRADING (PTY) LTD**

www.amap.co.za

011 490-9600 (Joanesburgo)

031 792-6000 (Durban)

021 535-0600 (Cidade do Cabo)